

プラントウン東田辺



「駒川中野」駅徒歩6分に誕生
耐震等級3・吹抜けのある邸宅

限定1邸 販売価格 4,880万円
消費税込

先着順申込受付開始！！

大阪外谷町線「駒川中野」駅 6分 ・ 近鉄南大阪線「今川」駅 8分 ・ JR阪和線「南田辺」駅 12分 の3Wayアクセス



大阪外口「駒川中野」駅徒歩6分



東田辺小学校徒歩4分



平和幼稚園徒歩3分



子ども・子育てプラザ徒歩3分



駒川商店街徒歩5分



フレスコ駒川店徒歩5分



イズミヤ南田辺店徒歩8分



東田辺さくら公園徒歩1分

住まう方の心地よい毎日のために…。

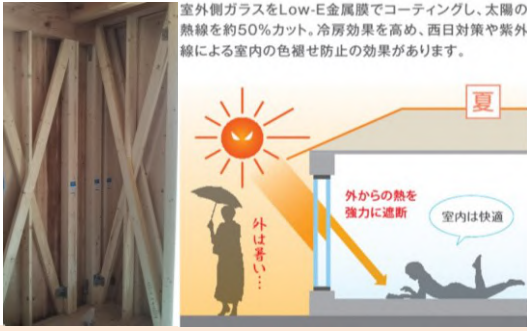

Point 1

ゆったり広めの4LDKは
安心の耐震等級3(最高等級)。
高断熱・遮熱LOW-Eペアガラス採用で
省エネルギー性断熱性能等級4(最高等級)

Point 2

家族全員が集う19.6帖のLDKは
フラット対面キッチンと明るい吹抜けて
開放感のある空間に。



Point 3

収納も豊富で広めの居室は
リモートワークにも最適。
便利なエントランス収納やパントリーも。

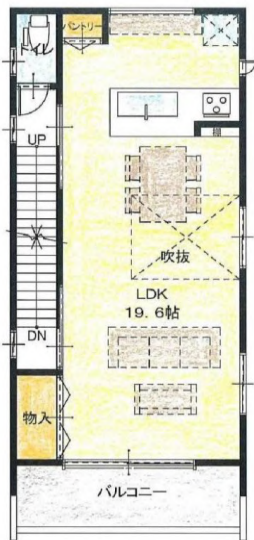
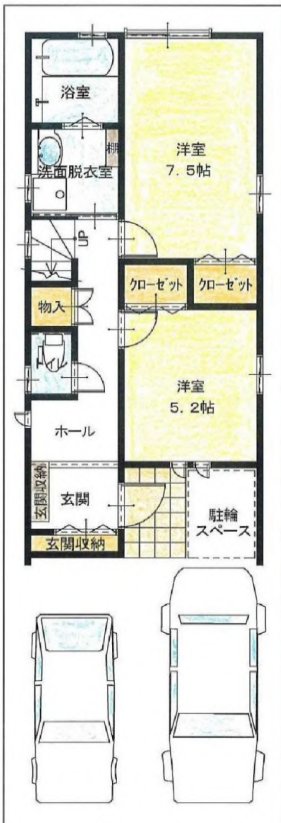

建物プラン

4LDK+駐車2台+駐輪入°-ス
敷地面積 89.31㎡
(27.01坪)
延床面積 114.61㎡
(34.66坪)

耐震等級4(最高等級)
省エネルギー性断熱性能等級4(最高等級)
フラット35S金利優遇Aプラン適用

設備・仕様

省エネECO・使いやすさを考えた充実設備・仕様

KITCHEN

Panasonic

パナソニック キッチン
リビングステーション
Vスタイル



スキマレスシンク
シンクの排水部分に継ぎ目がなくおそうじラク。
ク。



浄水器一体型シャワー混合水栓(エコカチット水栓)
浄水器一体型の混合水栓。引き出して使えるハンドシャ
ワーはお湯のムダづかいを抑える「エコカチット水栓」。



ガラスストップガスコンロ
美しく耐久性に優れた結
晶化ガラス仕様でお手
入れ簡単。(両面焼きグ
リル)



スマートフードⅡ
圧迫感のないすっきりと
したスクエアなフォルム。
底面フラット設計でおそ
うじ性を追求。



食器洗い乾燥機
キッチンと美しく一体化、
機能性も兼ね備えた食器
洗い乾燥機も搭載。

BATH ROOM

LIXIL SYSTEM BATHROOM
システムバスルーム アライズ
Arise



フルフォール・エコアクアシャワー
真上から降り注ぐオーバーヘッドシャワー
の心地よさ。空気を含んだ大粒の水滴が
心地よい超節水シャワー。



まる洗いカウンター(ワイド)
カウンターをまるごと壁から簡単に外せるから
裏までピカピカに。たっぷり置いて風呂イスマ
取まります。



サーモバスS
お湯が冷めにくい浴槽
保温材と保温組フタの
“ダブル保温”構造。



キレイサーモフロア
特殊な表面処理でスポンジ
お掃除ラクラク。寒い冬場でも
冷ヤツとしない。



ぐるりんポイ排水口
浴槽排水を利用した強いうずが
汚れを流します。

POWDER ROOM

LIXIL L.C. 【エルシー】



キレイアップ水栓
タッチレス水栓 ナビッシュ
 水栓まわりに水がたまらないのでお掃除カンタン。手をかざすだけで水が自動で出るから水栓はいつもキレイ。水の出しっぱなしも防止できます。



キレイアップカウンター
 バックガードとボウルが一体成形でつなぎ目などの凹凸がなく、はねた水滴をサッと拭き取れます。



ひろびろストッカー
 キャビネットの隅々まで収納でき収納量をアップさせたひろびろストッカー。



Panasonic アラウーノ



激落ちバブル
 流すたびに「2種類の泡(ミリバブルとマイクロバブル)」と「パワフルな水流(スパイラル水流)」でしっかりお掃除します。

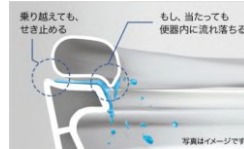
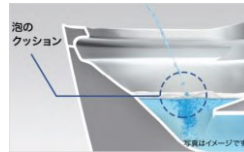

トリプル汚れガード
 泡と新構造(ハネガード・タレガード・モレガード)が「トビハネヨゴレ」をおさえます。



アラウーノ手洗い
 使いやすさにこだわった「斜め&すっぽり形状」ボール。アラウーノと同じ「スゴビカ素材」で水をはじきお掃除もラクラク。

AMENITY

ガス温水床暖房
ヌック



ガス温水床暖房 ヌック
 理想的な頭寒足熱で足元ポカポカの床暖房をリビング・ダイニング・キッチンに3面に採用。「ガス得プラン床暖料金」適用でガス料金もおトクに。

ガス温水浴室暖房乾燥機
カワック



浴室暖房乾燥機 カワック
 パワフル暖房で冬場の入浴もポカポカ。衣類や浴室もカラッと乾燥させ一年中大活躍。

省エネ給湯器
エコジョーズ



省エネ給湯器 エコジョーズ
 エネルギーをムダなく利用して高効率を実現。省エネルギーだから光熱費がグンとおトクに。



断熱玄関ドア VenatoD30 防火ドア



ピタットKey



カードやシールをハンドルに近づけるだけで施錠。



カードキー



シールキー

日射熱を遮って室内を涼しく保つ

Low-E複層ガラス(遮熱タイプ)

遮熱 断熱 防曇 UVカット

室外側ガラスをLow-E金属膜でコーティングし、太陽の熱線を約50%カット。冷房効果を高め、西日対策や紫外線による室内の色褪せ防止の効果があります。

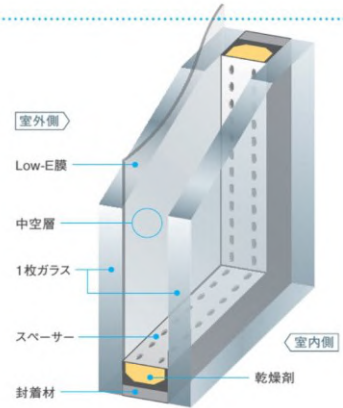

暮らしをまもる 住まいを豊せる
ケイミュー株式会社



太陽のチカラで外壁の汚れを分解。 雨のチカラでキレイに洗い流す。

汚れ分解力

【日中に】 付着した汚れを光で分解し付着力を弱めます。

超親水性

【雨の日に】 水になじみやすく汚れを雨水が浮かして洗い流します。

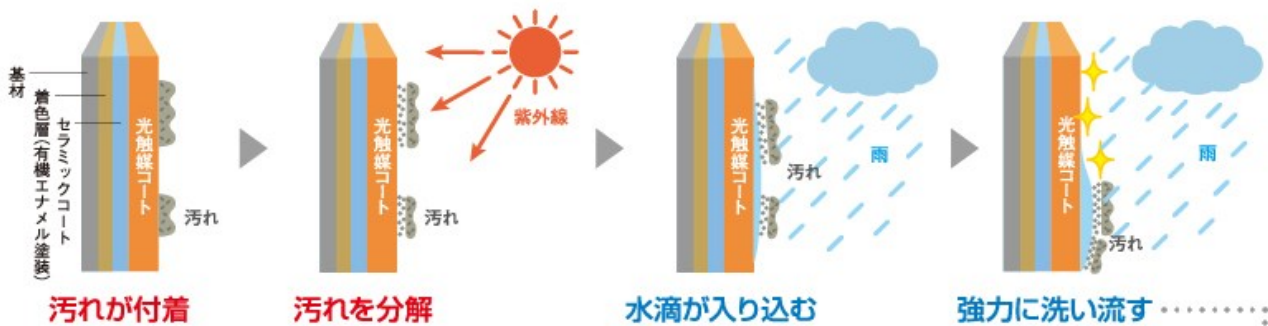

光触媒だから出来る

たとえ汚れが残っても

光セラなら残った汚れを分解するから、次の雨でその汚れを洗い流すことが可能です。

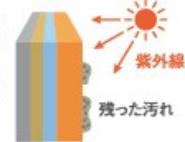

sangetsu

抗ウイルス壁紙

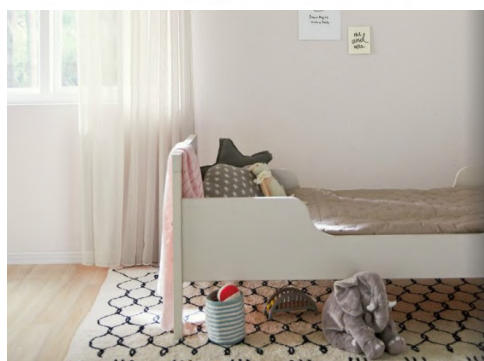

ウイルス対策を施した壁紙

1. 壁紙表面に付着したウイルスを減少

抗ウイルス性成分が、ウイルス表層のタンパク質を変性・破壊し、さらに有機成分を分解。壁紙表面に付着したウイルスを減少させます。

2. 抗菌性にも優れ、よりよい衛生環境に

ウイルスだけでなく、細菌の増殖を抑制する働きもあり、よりよい衛生環境づくりをお手伝いします。

※抗ウイルス壁紙は病気の治療や予防を目的としたものではありません。
※ウイルス自体を分解、忌避する効果はありません。
※壁紙表面に付着したウイルスや細菌に効果を発揮します。
※空気中のウイルスの吸着を促進したり、減少させる効果はありません。

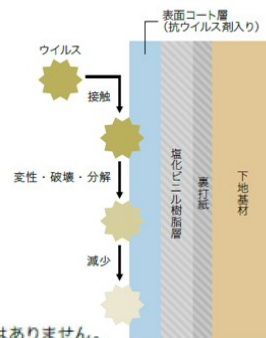

Panasonic

電気自動車やハイブリッドカーの充電用EVコンセントも標準装備。



物件概要

名称	プランタウン東田辺
所在地	大阪市東住吉区東田辺1丁目12-15
交通	大阪メトロ谷町線「駒川中野」駅まで徒歩6分 近鉄南大阪線「今川」駅まで徒歩8分 JR阪和線「南田辺」駅まで徒歩12分
販売価格	4,880万円(消費税込)
敷地面積	89.31㎡
延床面積	114.61㎡
建物構造	木造合金メッキ鋼板葺き3階建
用途地域	第2種中高層住居専用地域
地目	宅地
建ぺい率	60%
容積率	300%
設備	関西電力・大阪ガス・公共上下水道
売主	大阪府知事免許(8)第29599号 〒547-0043 大阪市平野区平野東1丁目9番1号 株式会社エコーホーム お問い合わせ(フリーダイヤル) 0120-26-9688